

第36回秋田県社会人卓球選手権大会兼第56回全日本社会人卓球選手権大会秋田県予選会

男子シングルス

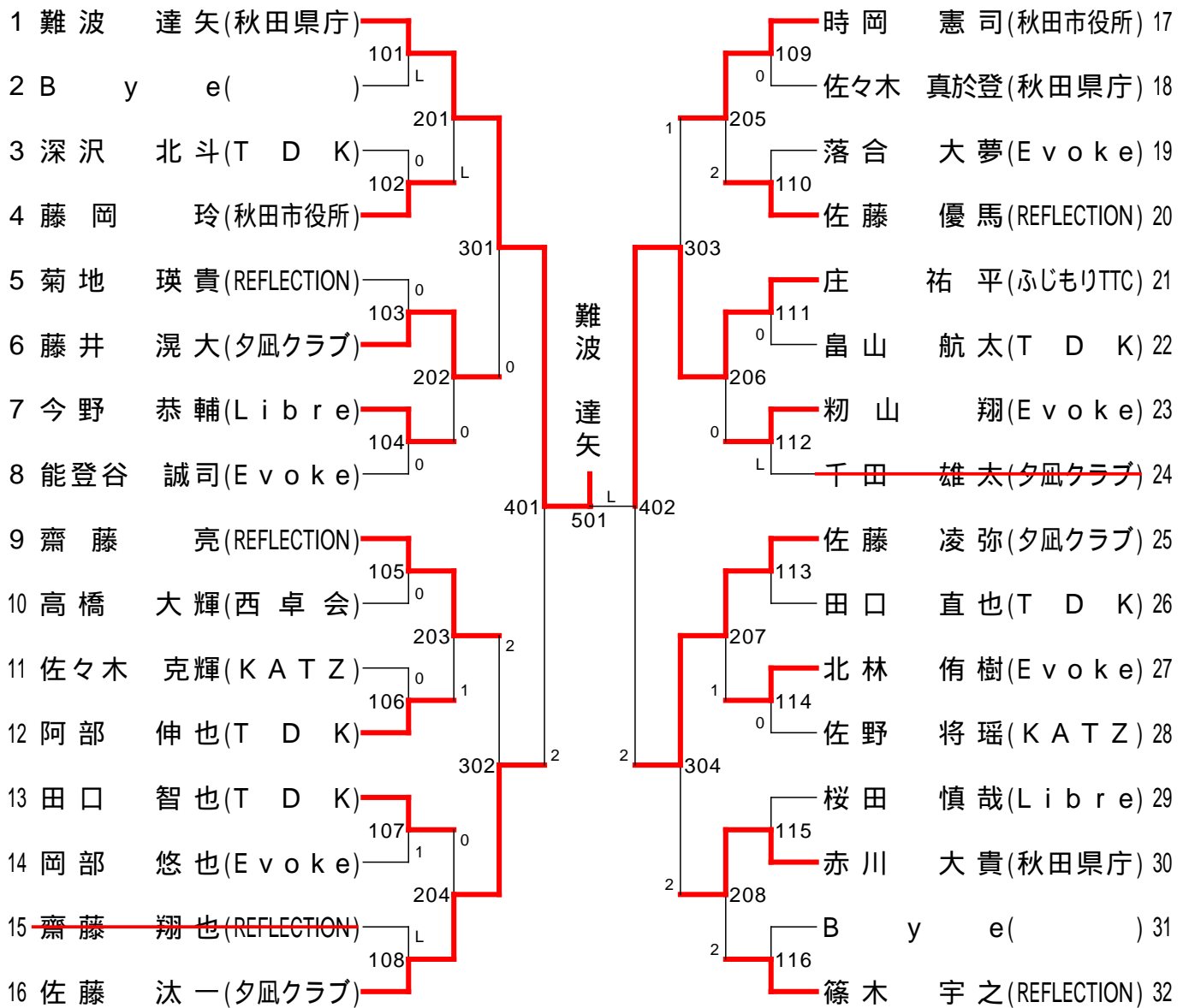

3位決定戦

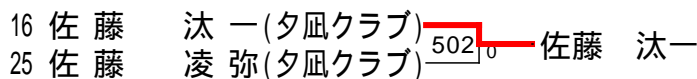

5・6位決定戦

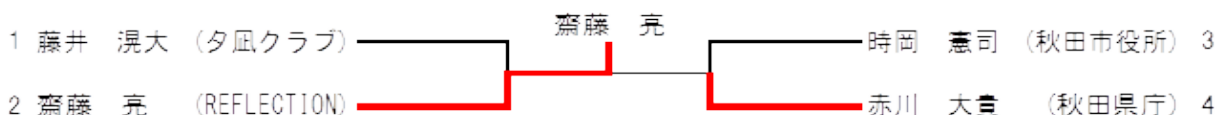

## 女子シングルス

Aブロック		庄	黒田	吉川	佐藤	勝	負	点	順
1	庄 夏海(秋田県庁)		3-0	3-0	3-0	3	0	6	1
2	黒田 有琳子(twinkle)	0-3		2-3	3-0	1	2	4	2
3	吉川 花穂(桜)	0-3	3-2		2-3	1	2	4	3
4	佐藤 怜海(鳥海町卓球協会)	0-3	0-3	3-2		1	2	4	4

Bブロック		高橋	青木	佐藤	菊池	勝	負	点	順
5	高橋 祐希(twinkle)		3-1	3-0	W-L	3	0	6	1
6	青木 広美(桜)	1-3		3-0	W-L	2	1	5	2
7	佐藤 遥香(桜)	0-3	0-3		W-L	1	2	4	3
8	菊池 紫月(ニプロ)	L-W	L-W	L-W		0	3		4

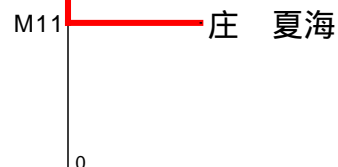

## 女子シングルス3・4位決定戦

Aブロック		庄	黒田	吉川	佐藤	勝	負	点	順
1	庄 夏海(秋田県庁)		3-0	3-0	3-0	3	0	6	1
2	黒田 有琳子(twinkle)	0-3		2-3	3-0	1	2	4	2
3	吉川 花穂(桜)	0-3	3-2		2-3	1	2	4	3
4	佐藤 怜海(鳥海町卓球協会)	0-3	0-3	3-2		1	2	4	4

Bブロック		高橋	青木	佐藤	菊池	勝	負	点	順
5	高橋 祐希(twinkle)		3-1	3-0	W-L	3	0	6	1
6	青木 広美(桜)	1-3		3-0	W-L	2	1	5	2
7	佐藤 遥香(桜)	0-3	0-3		W-L	1	2	4	3
8	菊池 紫月(ニプロ)	L-W	L-W	L-W		0	3		4

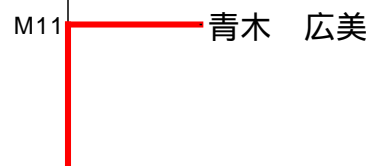

## 女子シングルス5・6位決定戦

Aブロック		庄	黒田	吉川	佐藤	勝	負	点	順
1	庄 夏海(秋田県庁)		3-0	3-0	3-0	3	0	6	1
2	黒田 有琳子(twinkle)	0-3		2-3	3-0	1	2	4	2
3	吉川 花穂(桜)	0-3	3-2		2-3	1	2	4	3
4	佐藤 怜海(鳥海町卓球協会)	0-3	0-3	3-2		1	2	4	4

Bブロック		高橋	青木	佐藤	菊池	勝	負	点	順
5	高橋 祐希(twinkle)		3-1	3-0	W-L	3	0	6	1
6	青木 広美(桜)	1-3		3-0	W-L	2	1	5	2
7	佐藤 遥香(桜)	0-3	0-3		W-L	1	2	4	3
8	菊池 紫月(ニプロ)	L-W	L-W	L-W		0	3		4

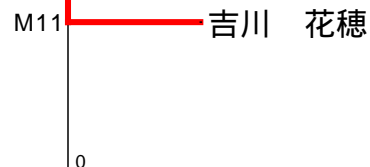

## 男子ダブルス

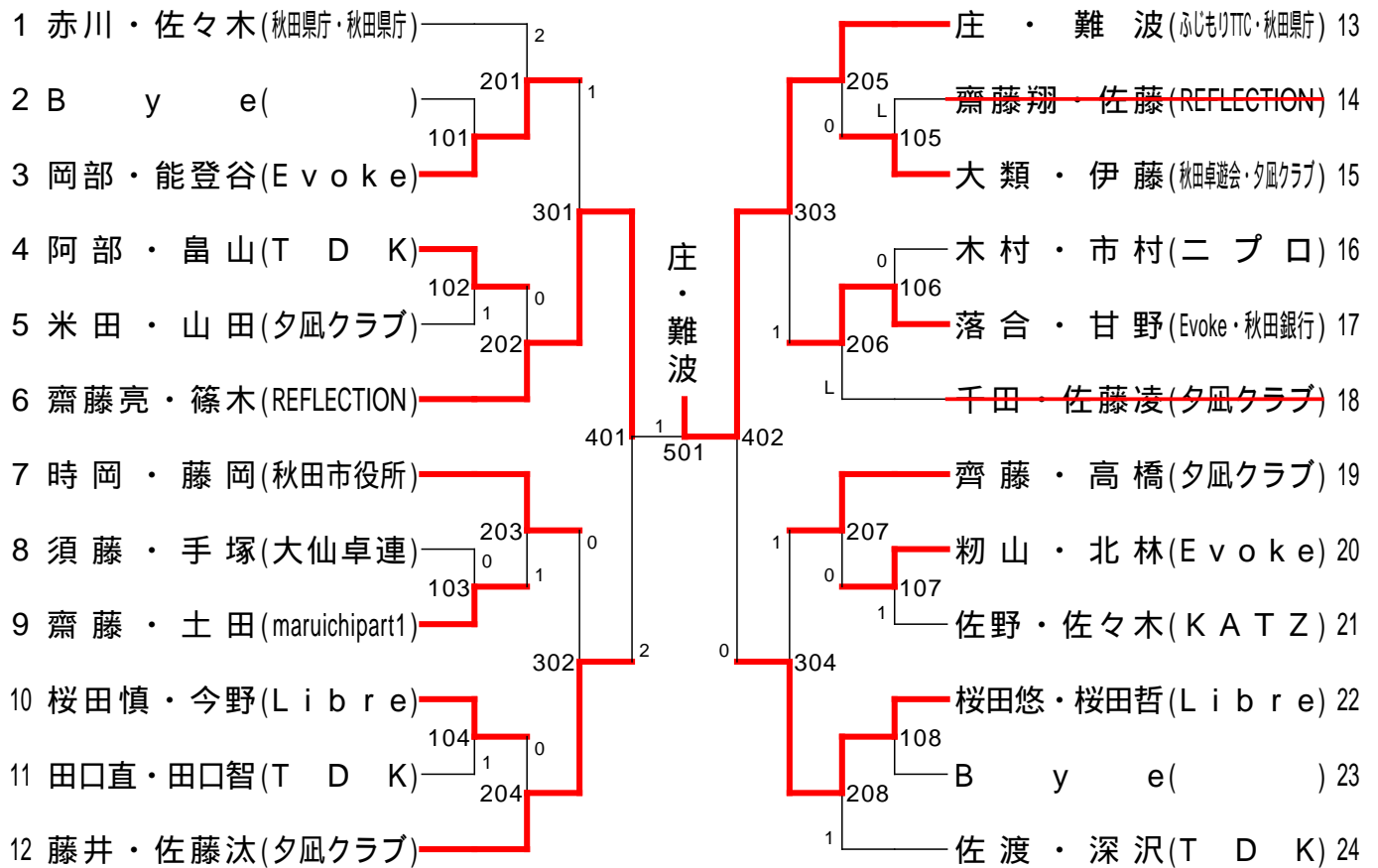

### 3位決定戦

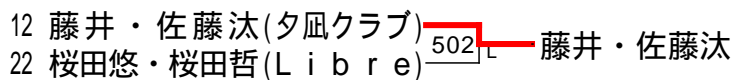

## 女子ダブルス

青木 広美 / 庄 夏海



男子サーティ

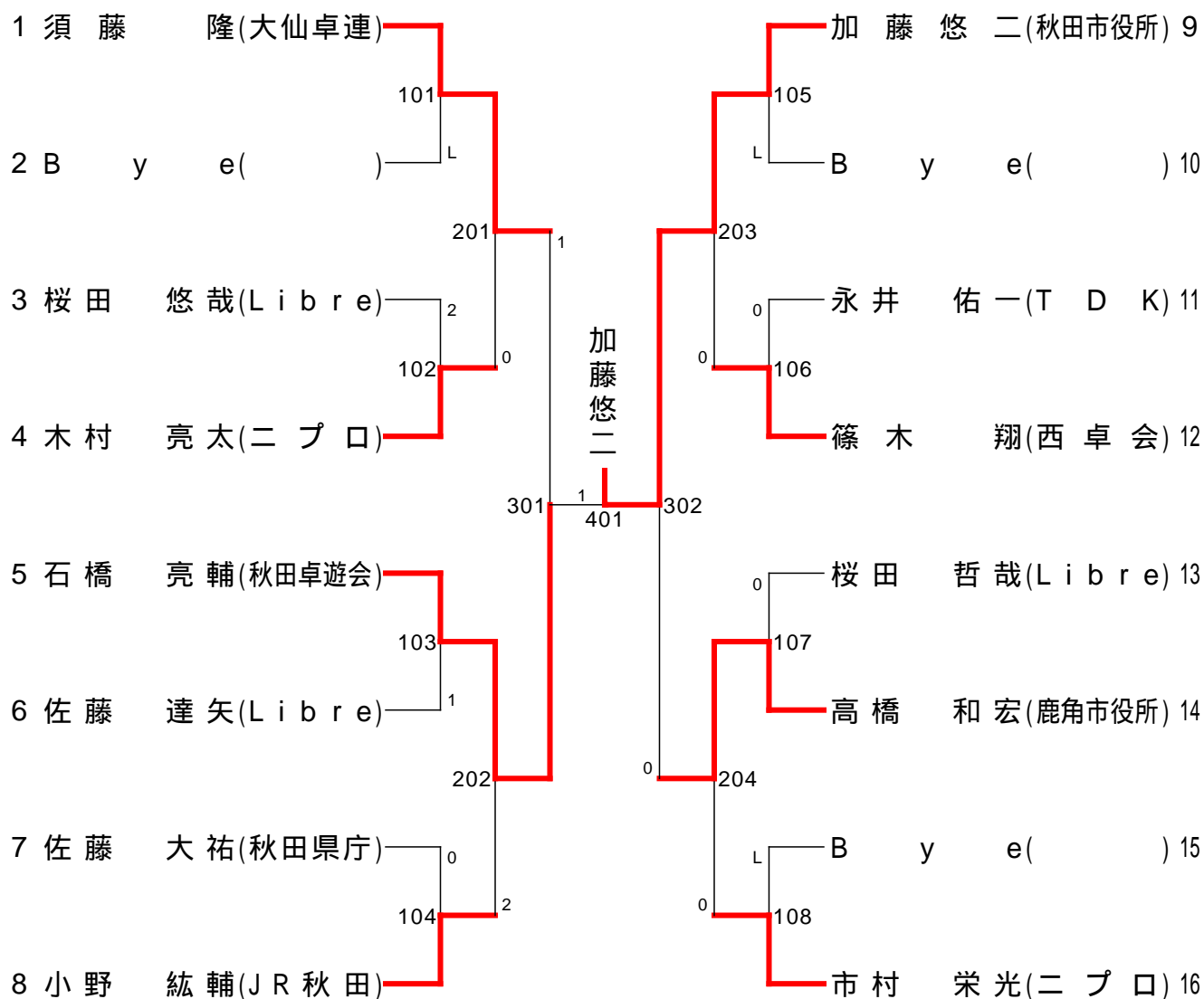

3位決定戦

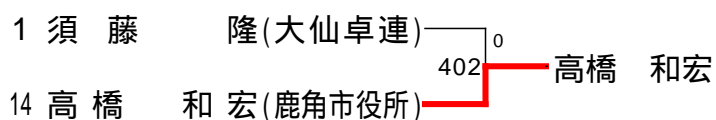

### 男子フォーティ

Aブロック		高橋	佐々木	土田	勝	負	点	順
1	高橋 智宏(夕風クラブ)		3-0	3-0	2	0	4	1
2	佐々木 寿文(秋田市役所)	0-3		1-3	0	2	2	3
3	土田 秀喜(maruichipart1)	0-3	3-1		1	1	3	2
Bブロック		小番	齋藤	佐渡	勝	負	点	順
4	小番 貢(秋田市役所)		3-0	1-3	1	1	3	2
5	齋藤 圭(maruichipart1)	0-3		0-3	0	2	2	3
6	佐渡 信宏(T D K)	3-1	3-0		2	0	4	1

M11 高橋 智宏

0

### 男子フォーティ 3・4位決定戦

Aブロック		高橋	佐々木	土田	勝	負	点	順
1	高橋 智宏(夕風クラブ)		3-0	3-0	2	0	4	1
2	佐々木 寿文(秋田市役所)	0-3		1-3	0	2	2	3
3	土田 秀喜(maruichipart1)	0-3	3-1		1	1	3	2
Bブロック		小番	齋藤	佐渡	勝	負	点	順
4	小番 貢(秋田市役所)		3-0	1-3	1	1	3	2
5	齋藤 圭(maruichipart1)	0-3		0-3	0	2	2	3
6	佐渡 信宏(T D K)	3-1	3-0		2	0	4	1

M11 小番 貢

1

### 男子フィフティ

	川俣	齋藤	山田	戸沢	米田	勝	負	点	順
1	川俣 玲(県南卓球道場)	0-3	3-1	3-0	3-1	3	1	7	2
2	齋藤 修(夕風クラブ)	3-0		3-0	3-0	4	0	8	1
3	山田 隆司(夕風クラブ)	1-3	0-3		1-3	1	3	5	4
4	戸沢 浩喜(大仙卓連)	0-3	0-3	3-1		2	2	6	3
5	米田 裕之(夕風クラブ)	1-3	0-3	0-3	1-3		0	4	5

### 男子ローシックスティ

	手塚	安達	竹内	佐藤	勝	負	点	順
1 手塚 浩司(大仙卓連)		3-1	1-3	3-1	2	1	5	2
2 安達 信一(比内町卓球協会)	1-3		0-3	3-1	1	2	4	3
3 竹内 教之(T T T C)	3-1	3-0		3-0	3	0	6	1
4 佐藤 喜一(T D K)	1-3	1-3	0-3		0	3	3	4

### 男子ハイシックスティ

伊藤 則和

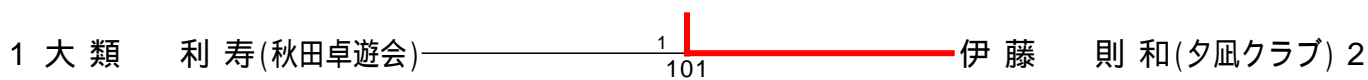

### 男子ハイセブンティ

長澤 勝利

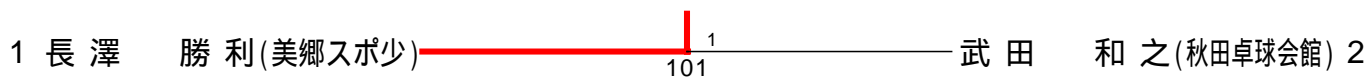

### 男子ローエイティ

齊藤 正志

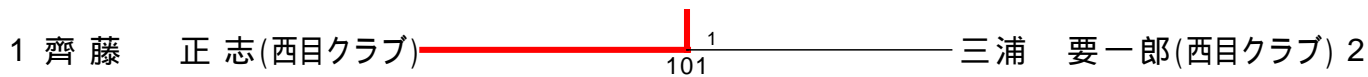

### 女子フィフティ

小野 尚美

